

ПРАЙС — ЛИСТ
РОЗСУВНА СИСТЕМА ДЛЯ СКЛЯНИХ МІЖКИМНАТНИХ ДВЕРЕЙ
Wilh. Schlechtendachl & Sohne GmbH & Co KG (WSS).
Країна виробник — Німеччина.

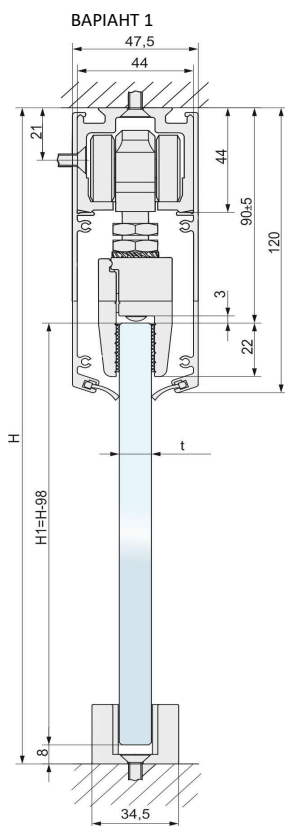

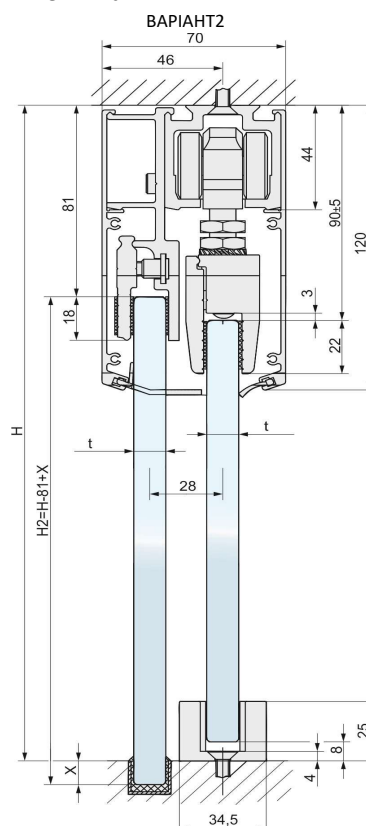

Рухоме дверне полотно

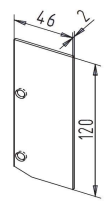
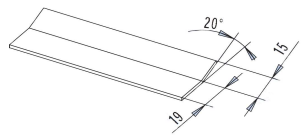
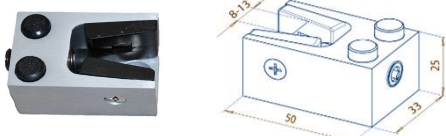

Дверне полотно з фіксованим склом

п/п	Код	Вигляд	Опис	Од. виміру	Колір	Ціна, EUR*
1	28.314.0600.114		Розсувна система SPRINT Slide-Line складається: затискачі з роликами — 2 шт, стопори -2шт, нижній направляючий елемент — 1 шт	комплект	алюм анод	110,44
2	28.300.0000.105		Направляючий трек	м.п.	алюм б/п	8,57
3	28.140.0000.112		Декоративна панель	м.п.	алюм анод	10,96

п/н	Код	Вигляд	Опис	Од. виміру	Колір	Ціна, EUR*
4	28.110.0600.105		Профіль для нерухомого скла з кляммами (2 шт/2м.п.)	м.п.	алюм б/п	33,57
5	28.222.0000.112		Накладка-заглушка	шт	алюм анод	9,64
6	28.350.0000.112		Декоративний профіль довж. 2 м.п.	шт	алюм анод	10,60
7	28.370.0600.114		Нижній стопор — фіксатор для скла 8-12 мм	шт	алюм анод	42,83
8	28.132.0000.565		SOFT-STOP Модуль плавної зупинки дверей. (Двері м'яко зупиняються і доводяться плавно до кінцевого положення)	шт	алюм анод	97,66
	KA-S90-4		Ручка для розсувних дверей. Ø 58 мм.	шт	Нерж. матова сталь	9,00

* Оплата здійснюється у національній валюті згідно комерційного курсу на поточну дату.